

Cordons



Détartreurs



Raccords pour turbines



Pièces A-DEC®



Vannes & canules

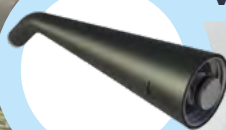

Tubes d'aspiration



NOTRE EXPERTISE À VOTRE SERVICE
DEPUIS 1995



Implantée en région parisienne, à **Montreuil**, DBI Dental collabore avec les revendeurs de **toute la France** et des **Dom-Tom**.

Contactez nos experts pour des demandes rapidement prises en charge.

COMMERCIAL@DBIDENTAL.FR

01 48 57 20 24

SOMMAIRE

Chapitre I	CORDONS LIBRES	6
	Turbines Micro-moteurs MCX Micro-moteurs Mx2 Micro-moteurs MC3/M40	Micro-moteurs NBX Micro-moteurs Nano Détartreurs lumières Détartreurs non-lumières
Chapitre II	DÉTARTREURS	12
	Type KAVO® 100% compatibles Type EMS® 100% compatibles Type SATELEC® 100% compatibles	
Chapitre III	RACCORDS POUR TURBINES	18
	BIENAIR® KAVO® NSK®	SIRONA® WH® Rapides avec générateur
Chapitre IV	PIÈCES A-DEC®	22
	Blocs contrôles 300 & 500 Blocs contrôles 500+ Blocs contrôles 300	Blocs contrôles complet Boîte de rechange 300 et 500 Pièces de rechange 300 et 500
Chapitre V	VANNES ET CANULES	30
	Canules de seringues compatibles Vanne de sélection de poste 24 VAC	
Chapitre VI	TUBES D'ASPIRATIONS	34
	Kits complets de tubes d'aspiration compatibles : <ul style="list-style-type: none">• Dürr dental®• CATTANI®• KAVO®• SIRONA®• A-DEC®	Embouts compatibles et accessoires d'aspiration chirurgicale Embouts compatibles et accessoires d'aspiration salivaire Tubes d'aspiration compatibles Tubes pour évacuation

Chapitre I

CORDONS LIBRES

- Turbines _____ 7
- Micro-moteurs MCX _____ 8
- Micro-moteurs Mx2 _____ 8
- Micro-moteurs MC3/M40 _____ 9
- Micro-moteurs NBX _____ 10
- Micro-moteurs Nano _____ 10
- Détartreurs lumières _____ 10
- Détartreurs non-lumières _____ 11

CORDONS TURBINES



CORDONS MIDWEST® · Non lumière

Référence	Couleur disponible	Nombre d'unité(s)/lot
322.43	Gris	1, 5 ou 10
322.47	Surf (A-DEC)	1, 5 ou 10



CORDONS MIDWEST® · Lumière

Référence	Couleur disponible	Nombre d'unité(s)/lot
322.63	Gris	1, 5 ou 10
322.67	Surf (A-DEC)	1, 5 ou 10

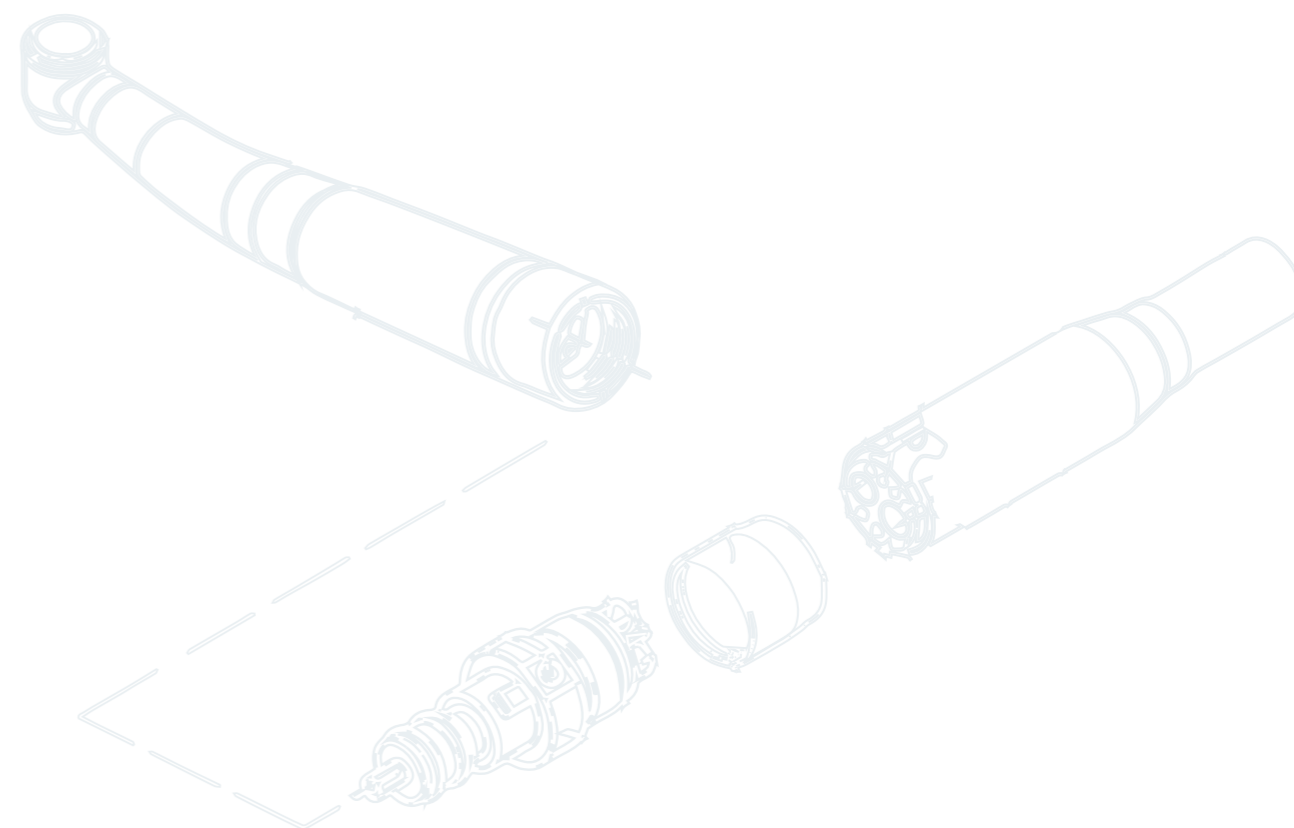

Les renseignements contenus dans le présent document ne sont donnés qu'à titre indicatif et peuvent être modifiés sans préavis.

CORDONS MICRO-MOTEURS MCX

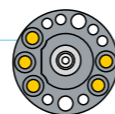

CORDONS MICRO-MOTEUR · BIEN-AIR® MCX



Référence	Couleur disponible	Nombre d'unité(s)/lot
326.93.00	Gris	1, 5 ou 10
326.97.00	Surf (A-DEC)	1, 5 ou 10



CORDONS MICRO-MOTEUR · BIEN-AIR® MCX · AVEC RACCORD TOURNANT



Référence	Couleur disponible	Nombre d'unité(s)/lot
326.93.01	Gris	1, 5 ou 10
326.97.01	Surf (A-DEC)	1, 5 ou 10

CORDONS MICRO-MOTEURS MC3/M40

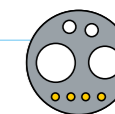

CORDONS MICRO-MOTEUR · BIEN-AIR® MC3



Référence	Couleur disponible	Nombre d'unité(s)/lot
322.83	Gris	1, 5 ou 10
322.87	Surf (A-DEC)	1, 5 ou 10



CORDONS MICRO-MOTEUR · BIEN-AIR® MC3 · AVEC RACCORD TOURNANT



Référence	Couleur disponible	Nombre d'unité(s)/lot
322.83.01	Gris	1, 5 ou 10
322.87.01	Surf (A-DEC)	1, 5 ou 10



CORDON DOUBLE-FONCTION POUR MICROMOTEUR · BIEN-AIR® MC3 ou Turbine (4VLM)



Référence	Couleur disponible	Nombre d'unité(s)/lot
322.83.04	Gris	1, 5 ou 10

CORDONS MICRO-MOTEURS Mx2

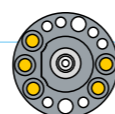

CORDONS MICRO-MOTEUR · BIEN-AIR® Mx2 · AVEC RACCORD TOURNANT



Référence	Couleur disponible	Nombre d'unité(s)/lot
326.53.01D	Gris	1



CORDONS MICRO-MOTEUR · NSK® M40



Référence	Couleur disponible	Nombre d'unité(s)/lot
322.83.02	Gris	1, 5 ou 10
322.87.02	Surf (A-DEC)	1, 5 ou 10

CORDONS MICRO-MOTEURS NBX

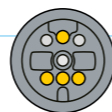

CORDONS MICRO-MOTEUR · NSK® NBX · AVEC RACCORD TOURNANT



Référence	Couleur disponible	Nombre d'unité(s)/lot
326.83.01D	Gris	1

CORDONS DÉTARTEURS NON-LUMIÈRES

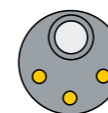

CORDONS POUR PIÈCE À MAIN · EMS® PIEZON · Ø 7 mm

Référence	Couleur disponible	Nombre d'unité(s)/lot
332.13	Gris	1, 5 ou 10
332.17	Surf (A-DEC)	1, 5 ou 10

CORDONS MICRO-MOTEURS NANO

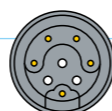

CORDONS MICRO-MOTEUR · NSK® NANO · AVEC RACCORD TOURNANT



Référence	Couleur disponible	Nombre d'unité(s)/lot
326.73.01	Gris	1

CORDONS DÉTARTEURS LUMIÈRES

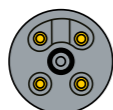

CORDONS POUR PIÈCE À MAIN · EMS® PIEZON LED · Ø 9 mm



Référence	Couleur disponible	Nombre d'unité(s)/lot
334.13	Gris	1, 5 ou 10
334.17	Surf (A-DEC)	1, 5 ou 10

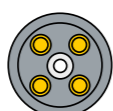

CORDONS POUR PIÈCE À MAIN · SATELEC® NEWTRON LED · Ø 9 mm



Référence	Couleur disponible	Nombre d'unité(s)/lot
335.13	Gris	1, 5 ou 10
335.17	Surf (A-DEC)	1, 5 ou 10

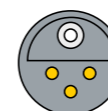

CORDONS POUR PIÈCE À MAIN · SATELEC® NEWTRON · Ø 7 mm

Référence	Couleur disponible	Nombre d'unité(s)/lot
333.13	Gris	1, 5 ou 10
333.17	Surf (A-DEC)	1, 5 ou 10

CORDONS POUR PIÈCE À MAIN · SATELEC® NEWTRON · Ø 9 mm

Référence	Couleur disponible	Nombre d'unité(s)/lot
333.13.02	Gris	1, 5 ou 10
333.17.02	Surf (A-DEC)	1, 5 ou 10

Chapitre II

DÉTARTREURS

Type KAVO® 100% compatibles _____13

Type EMS® 100% compatibles _____14

Type SATELEC® 100% compatibles _____16

Les détartreurs à ultrasons associent le design à la haute technologie :

- le transducteur en **titanium** assure une très haute performance,
- les **vibrations** sont absolument linéaires et longitudinales,
- les connexions et les filetages des inserts sont compatibles à 100% avec les pièces à main **EMS®** ou **SATELEC®**,
- les **fréquences** varient de 27 000 à 31 000 Hz,
- les pièces à main et les inserts sont **autoclavables à 134°C / 2 bar** (275° F/ 29 Psi),
- la **garantie** du détartreur est de 24 mois.

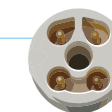

TITANUS® ELED POUR KAVO®

Avec accessoires 

Référence	Accessoire associé	Nombre d'unité(s)/lot
412.00.KV.01	1 insert + 1 clef dyno	1



Les renseignements contenus dans le présent document ne sont donnés qu'à titre indicatif et peuvent être modifiés sans préavis.

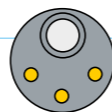

TITANUS® E
Seul ou avec accessoires

Référence	Accessoire associé	Nombre d'unité(s)/lot
410.00.00	Aucun	1
410.00.01	1 insert + 1 clef dyno	1
410.00.03	3 insert + 1 clef dyno	1

ou **KIT INTÉGRATION SUR UNIT**

KIT COMPLET GRIS

- 1 détartreurs avec 3 inserts inclus
- 1 clef dyno
- 1 platine électronique
- 1 cordon
- 1 potentiomètre
- 1 bouton
- 1 pneuswitch

Référence	Nombre d'unité(s)/lot
KIT410.93.03	1

KIT COMPLET SURF (A-DEC)

- 1 détartreurs avec 3 inserts inclus
- 1 clef dyno
- 1 platine électronique
- 1 cordon
- 1 potentiomètre
- 1 bouton
- 1 pneuswitch

Référence	Nombre d'unité(s)/lot
KIT410.97.03	1

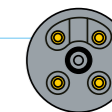

TITANUS® ELED
Avec accessoires



Référence	Accessoire associé	Nombre d'unité(s)/lot
412.00.01	1 insert + 1 clef dyno	1
412.00.03	3 insert + 1 clef dyno	1

ou **KIT INTÉGRATION SUR UNIT**

KIT COMPLET GRIS



- 1 détartreurs avec 3 inserts inclus
- 1 clef dyno
- 1 platine électronique
- 1 cordon
- 1 potentiomètre
- 1 bouton
- 1 pneuswitch

Référence	Nombre d'unité(s)/lot
KIT412.93.03	1

KIT COMPLET SURF (A-DEC)



- 1 détartreurs avec 3 inserts inclus
- 1 clef dyno
- 1 platine électronique
- 1 cordon
- 1 potentiomètre
- 1 bouton
- 1 pneuswitch

Référence	Nombre d'unité(s)/lot
KIT412.97.03	1

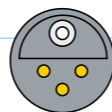

TITANUS® S
Seul ou avec accessoires

Référence	Accessoire associé	Nombre d'unité(s)/lot
460.00.00	Aucun	1
460.00.01	1 insert + 1 clef dyno	1
460.00.03	3 insert + 1 clef dyno	1

ou **KIT INTÉGRATION SUR UNIT**

KIT COMPLET GRIS

- 1 détartreurs avec 3 inserts inclus
- 1 clef dyno
- 1 platine électronique
- 1 cordon
- 1 potentiomètre
- 1 bouton
- 1 pneuswitch

Référence	Nombre d'unité(s)/lot
KIT460.93.03	1

KIT COMPLET SURF (A-DEC)

- 1 détartreurs avec 3 inserts inclus
- 1 clef dyno
- 1 platine électronique
- 1 cordon
- 1 potentiomètre
- 1 bouton
- 1 pneuswitch

Référence	Nombre d'unité(s)/lot
KIT460.97.03	1

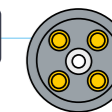

TITANUS® ELED
Seul ou avec accessoires



Référence	Accessoire associé	Nombre d'unité(s)/lot
462.00.00	Aucun	1
462.00.01	1 insert + 1 clef dyno	1
462.00.03	3 insert + 1 clef dyno	1

ou **KIT INTÉGRATION SUR UNIT**

KIT COMPLET GRIS



- 1 détartreurs avec 3 inserts inclus
- 1 clef dyno
- 1 platine électronique
- 1 cordon
- 1 potentiomètre
- 1 bouton
- 1 pneuswitch

Référence	Nombre d'unité(s)/lot
KIT462.93.03	1

KIT COMPLET SURF (A-DEC)



- 1 détartreurs avec 3 inserts inclus
- 1 clef dyno
- 1 platine électronique
- 1 cordon
- 1 potentiomètre
- 1 bouton
- 1 pneuswitch

Référence	Nombre d'unité(s)/lot
KIT462.97.03	1

Chapitre III RACCORDS POUR TURBINES

BIENAIR®	19
KAVO®	19
NSK®	20
SIRONA®	20
WH®	21
Rapides avec générateur	21

RACCORDS BIENAIR®

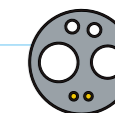

RACCORD · POUR INSTRUMENT LUMIÈRE · AVEC RÉGLAGE DU DÉBIT D'EAU

Référence	Ampoule	Kit de joints
316.85	-	20R496



RACCORD · POUR INSTRUMENT LUMIÈRE

Référence	Ampoule	Kit de joints
316.84	-	20R496

RACCORDS KAVO®



RACCORD LED · AVEC RÉGLAGE DU DÉBIT D'EAU



Référence	Ampoule	Kit de joints
316.62	20R194	20R500



RACCORD LED



Référence	Ampoule	Kit de joints
316.61	20R194	20R500



RACCORD NON LUMIÈRE

Référence	Ampoule	Kit de joints
316.40	-	20R500

Les renseignements contenus dans le présent document ne sont donnés qu'à titre indicatif et peuvent être modifiés sans préavis.

RACCORDS NSK®



RACCORD LED



Référence	Ampoule	Kit de joints
316.82	20R191	-



RACCORD NON LUMIÈRE

Référence	Ampoule	Kit de joints
316.81	-	-



RACCORD NON LUMIÈRE

Référence	Ampoule	Kit de joints
316.80	-	20R497

RACCORDS SIRONA®

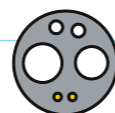

RACCORD LED

· AVEC RÉGLAGE DU DÉBIT D'EAU



Référence	Ampoule	Kit de joints
316.76	20R188	20R499

RACCORDS WH®

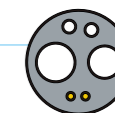

RACCORD · POUR INSTRUMENT LUMIÈRE

· AVEC RÉGLAGE DU DÉBIT D'EAU

Référence	Ampoule	Kit de joints
316.73	-	20R498



RACCORD · POUR INSTRUMENT LUMIÈRE

Référence	Ampoule	Kit de joints
316.71	-	20R498

RACCORDS RAPIDES AVEC GÉNÉRATEUR

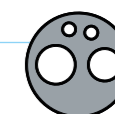

Ces raccords pneumatiques ont un **micro-générateur électrique intégré**. Ils transforment le cordon **4 voies en air** et le cordon **6 voies lumière à LED**.



RACCORD TYPE KAVO®

· DYNAMOLED



Référence	Ampoule	Kit de joints
316.90	20R194	20R500



RACCORD TYPE NSK®

· DYNAMOLED



Référence	Ampoule	Kit de joints
316.95	20R191	-

Chapitre IV PIÈCES A-DEC®

Blocs contrôles 300 & 500	23
Blocs contrôles 500+	24
Blocs contrôles 300	25
Blocs contrôles complet	26
Boîte de recharge 300 et 500	27
Pièces de recharge 300 et 500	28

BLOC CONTRÔLE A-DEC 300 & 500



PIÈCES A-DEC® 300 & 500 · VERSION 1 (V1)

Référence A-DEC	Référence DBI Dental
38.1776.00	-

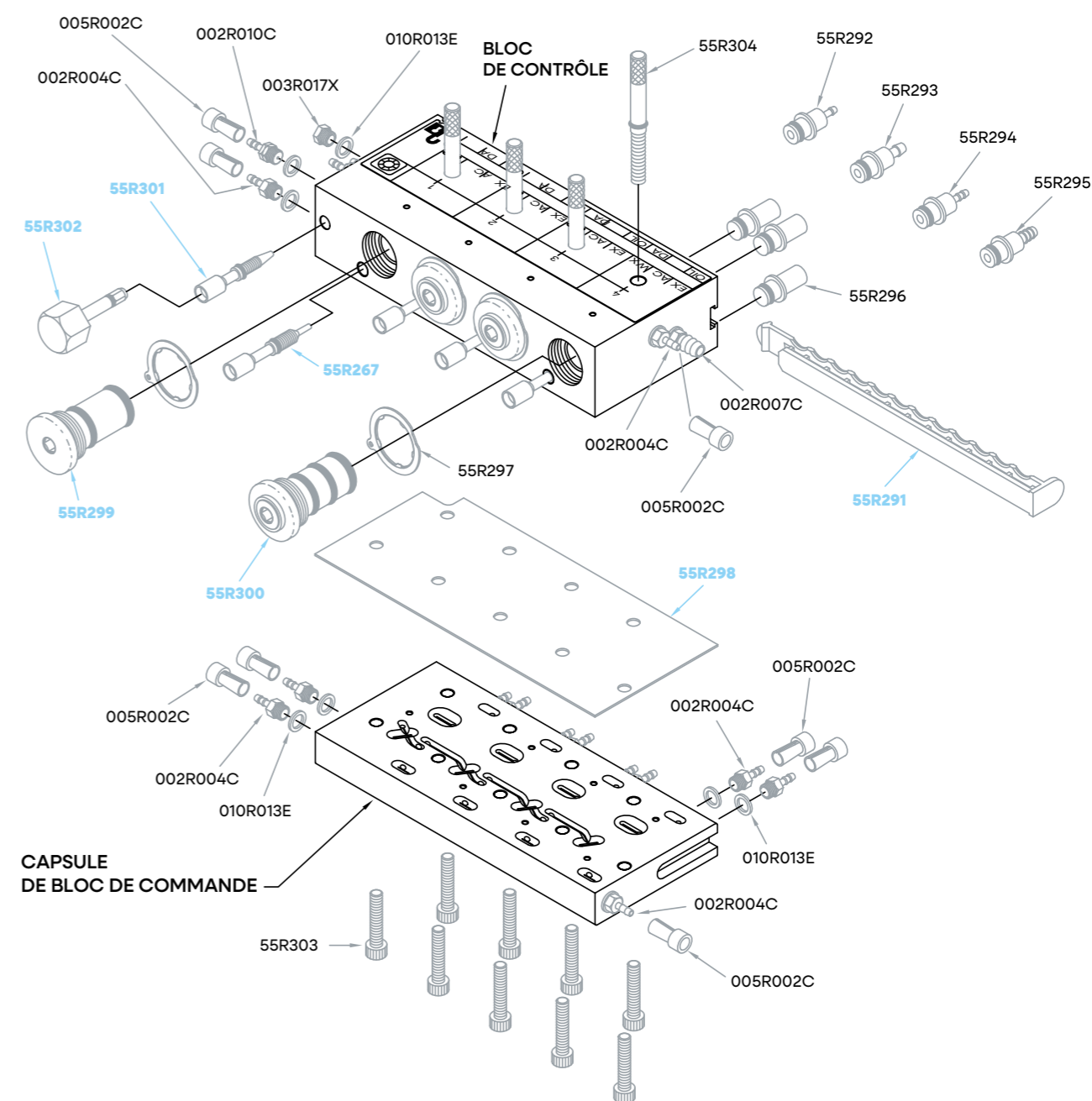

Les renseignements contenus dans le présent document ne sont donnés qu'à titre indicatif et peuvent être modifiés sans préavis.

BLOC CONTRÔLE A-DEC 500+

PIÈCES A-DEC® 500+ · VERSION 2 (V2) À partir d'avril 2021

Référence A-DEC	Référence DBI Dental
38.1933.00	55R305

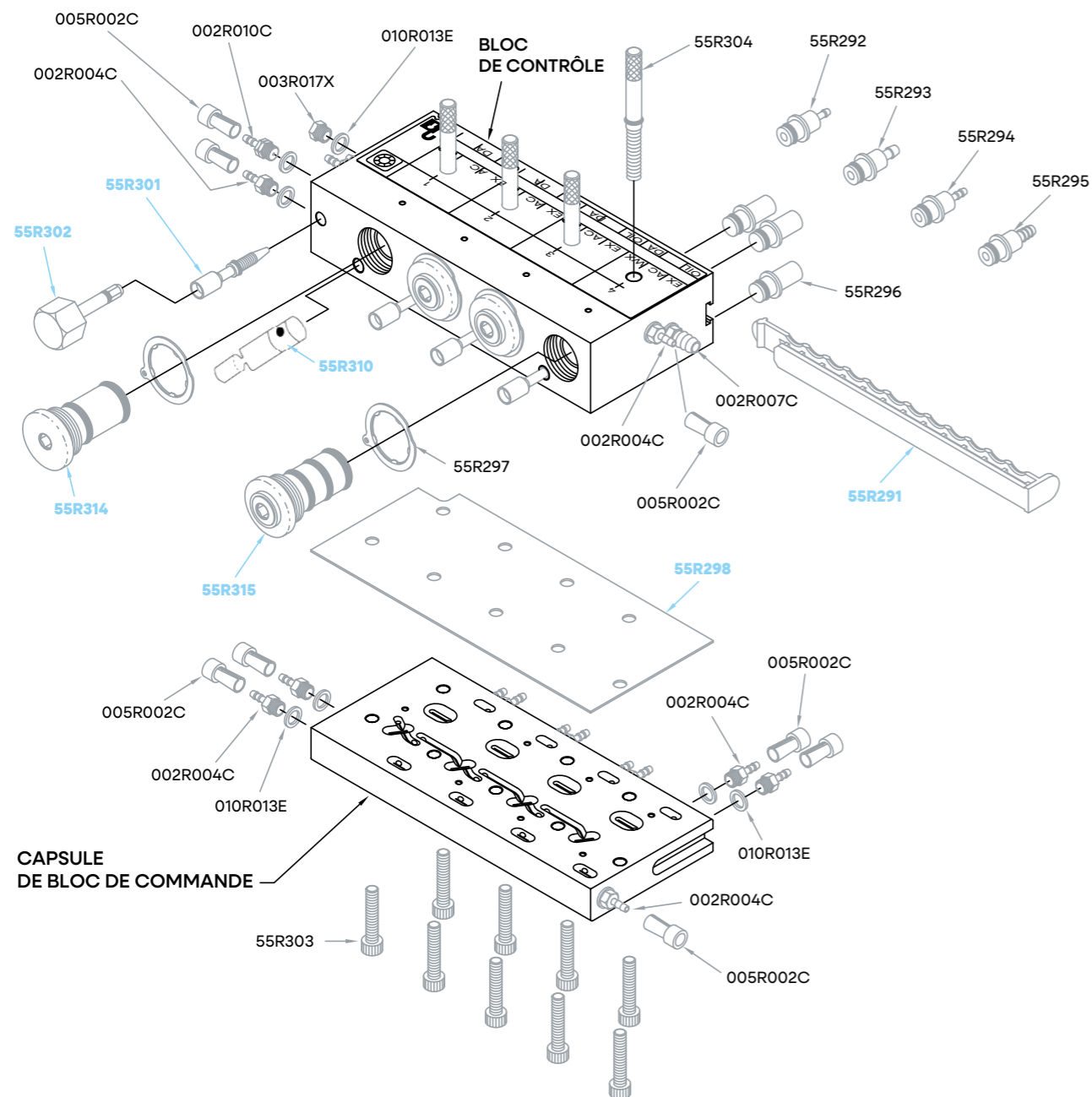

BLOC CONTRÔLE A-DEC 300

PIÈCES A-DEC® 300 · VERSION 2 (V2) À partir d'avril 2021

Référence A-DEC	Référence DBI Dental
38.1970.00 ou 38.1972.00	55R306

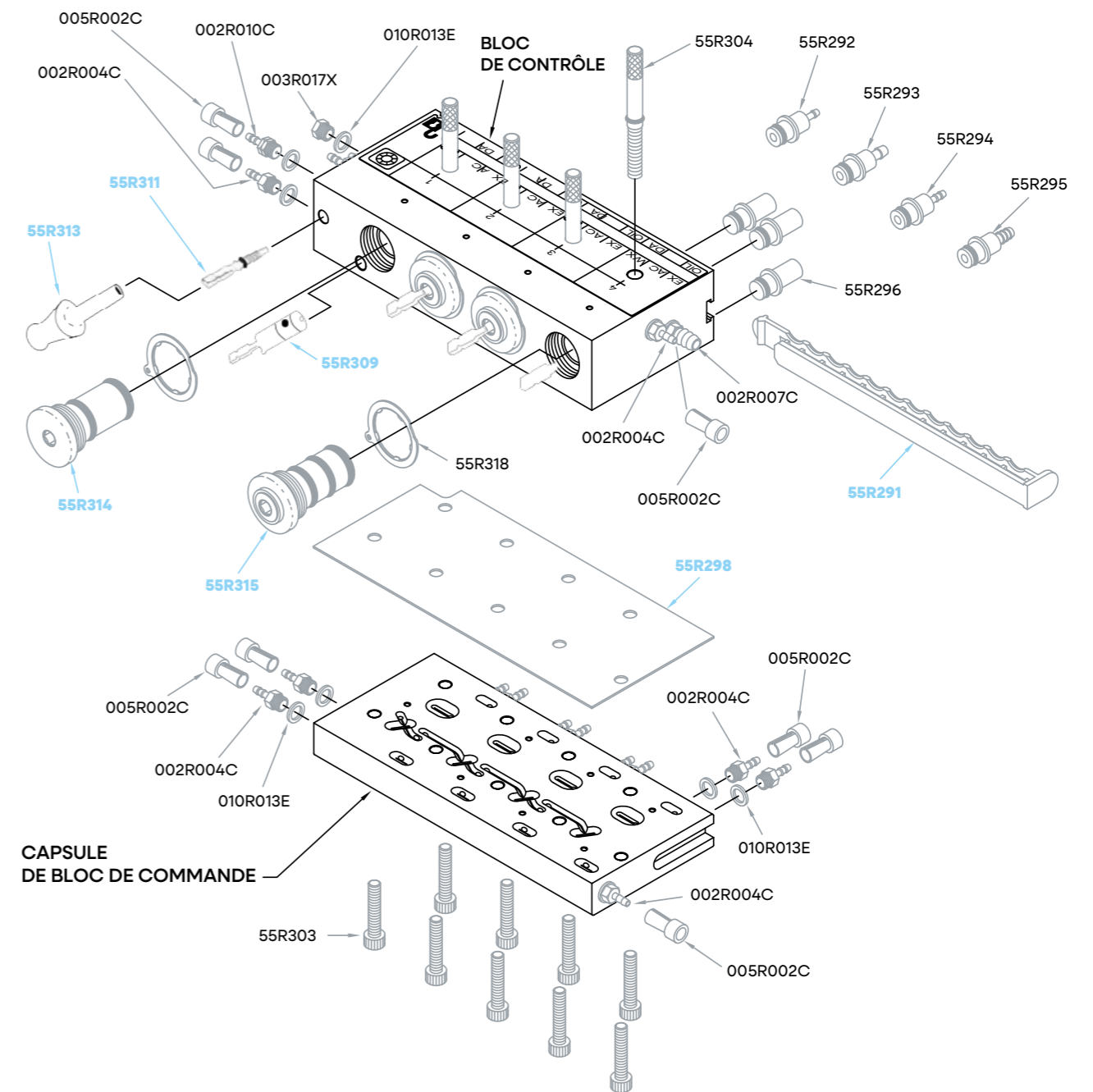

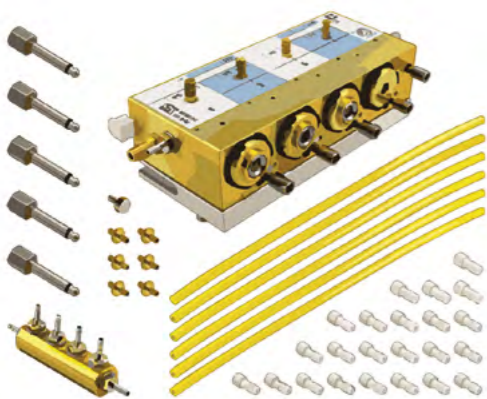

KIT COMPLET DE BLOC A-DEC® 500

pour les modèles :

- 532A
- 533A
- 542

- Bloc 4 instruments complet
- Manifold (pilote air)
- Bouton de réglage
- Raccord droit cannelé
- Bague de blocage
- Tube capillaire

Référence A-DEC	Référence DBI Dental
38.1933.00	55R305

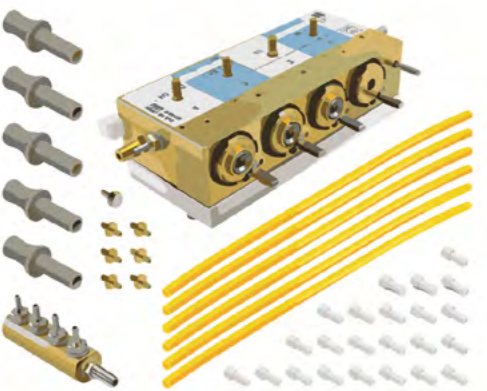

KIT COMPLET DE BLOC A-DEC® 300

pour les modèles :

- 332
- 333
- 334
- 335
- 336

- Bloc 4 instruments complet
- Manifold (pilote air)
- Bouton de réglage
- Raccord droit cannelé
- Bague de blocage
- Tube capillaire

Référence A-DEC	Référence DBI Dental
38.1970.00 ou 38.1972.00	55R306

KIT DE PIÈCES* DE RECHANGE A-DEC® 300 ET 500 · V1 & V2

*Références colorées en bleu sur les schémas précédents

Référence A-DEC	Référence DBI Dental
-	AD500B



Référence DBI Dental	Référence A-DEC	Désignation pièce A-DEC	Nombre d'unité(s)	Nombre d'unité(s)/lot	Compatibilité bloc A-DEC
55R267	38.0516.00	Tige de réglage eau spray (V1)	4	1	A-DEC 300
55R291	38.1800.00	Barre de retenue pour bloc 4 instruments (V1 & V2)	1	1	A-DEC 500
55R298	38.1787.01	Membrane pour bloc 4 instruments (V1 & V2)	1	5	A-DEC 500
55R299	38.1783.00	Cartouche bouchon (V1)	1	1	A-DEC 300 et 500
55R300	38.1780.00	Cartouche valve eau (V1)	4	1	A-DEC 300 et 500
55R301	38.0526.00	Tige de réglage air de refroidissement (V1)	1	1	A-DEC 500
55R302	38.1808.01	Bouton de réglage eau de spray (V1 & V2)	1	5	A-DEC 500
55R309	38.1936.01	Cartouche eau avec tige plate (V2)	4	1	A-DEC 300 et 500
55R310	38.1973.01	Cartouche eau avec tige ronde (V2)	4	1	A-DEC 300 et 500
55R311	38.1825.00	Tige de réglage air de refroidissement (V2)	1	1	A-DEC 300 et 500
55R313	38.1823.00	Bouton de réglage eau de spray (V2)	1	5	A-DEC 300 et 500
55R314	38.1958.01	Cartouche bouchon (V2)	1	1	A-DEC 300 et 500
55R315	38.1934.01	Cartouche valve eau (V2)	4	1	A-DEC 300 et 500

PIÈCES DE RECHANGE A-DEC 300 ET 500

Référence DBI Dental	Référence A-DEC	Désignation pièce A-DEC	Nombre d'unité(s)	Nombre d'unité(s)/lot	Compatibilité bloc A-DEC
55R267	38.0516.00	Tige de réglage eau spray (V1)	1	1	A-DEC 300
55R291	38.1800.00	Barre de retenue pour bloc 4 instruments (V1 & V2)	1	1	A-DEC 500
55R292	026.174.01	Raccord pour tube silicone Ø 1,6 mm (V1 & V2)	1	5	A-DEC 300 et 500
55R293	026.175.01	Raccord pour tube silicone Ø 3,2 mm (V1 & V2)	1	5	A-DEC 300 et 500
55R294	026.161.01	Raccord pour tube vinyle Ø 1,6 mm (V1 & V2)	1	5	A-DEC 300 et 500
55R295	026.088.00	Raccord pour tube vinyle Ø 3,2 mm (V1 & V2)	1	5	A-DEC 300 et 500
55R296	026.160.01	Bouchon pour bloc (V1 & V2)	1	5	A-DEC 300 et 500
55R297	38.1779.01	Joint imperdable (V1)	1	5	A-DEC 300 et 500
55R298	38.1787.01	Membrane pour bloc 4 instruments (V1 & V2)	1	5	A-DEC 500
55R299	38.1783.00	Cartouche bouchon (V1)	1	1	A-DEC 300 et 500
55R300	38.1780.00	Cartouche valve eau (V1)	1	1	A-DEC 300 et 500
55R301	38.0526.00	Tige de réglage air de refroidissement (V1)	1	1	A-DEC 500
55R302	38.1808.01	Bouton de réglage eau de spray (V1 & V2)	1	5	A-DEC 500
55R303	001.240.00	Vis d'assemblage (V1 & V2)	1	25	A-DEC 300 et 500
55R304	38.1785.01	Tige de réglage air de drive (V1 & V2)	1	1	A-DEC 300 et 500
55R305	38.1933.00	Bloc 4 instruments + accessoires (V2)	1	1	A-DEC 300 et 500
55R306	38.1972.00	Bloc 4 instruments + accessoires (V2)	1	1	A-DEC 300 et 500
55R308	38.1871.00	Bloc 3 instruments + accessoires (V2)	1	1	A-DEC 300
55R309	38.1936.01	Cartouche eau avec tige plate (V2)	1	1	A-DEC 300 et 500
55R310	38.1973.01	Cartouche eau avec tige ronde (V2)	1	1	A-DEC 300 et 500
55R311	38.1825.00	Tige de réglage air de refroidissement (V2)	1	1	A-DEC 300 et 500
55R313	38.1823.00	Bouton de réglage eau de spray (V2)	1	5	A-DEC 300 et 500
55R314	38.1958.01	Cartouche bouchon (V2)	1	1	A-DEC 300 et 500
55R315	38.1934.01	Cartouche valve eau (V2)	1	1	A-DEC 300 et 500
55R316	38.1833.01	Membrane pour bloc 3 instruments (V1 & V2)	1	5	A-DEC 300
55R317	38.1800.01	Barre de retenue pour bloc 3 instruments (V1 & V2)	1	3	A-DEC 300
55R318	38.1957.01	Joint imperdable (V2)	1	5	A-DEC 300 et 500
002R004C	023.004.01	Raccord droit cannelé Ø 1,6 mm mâle 10/32 (M5)	1	20	A-DEC 300 et 500
002R007C	023.505.01	Raccord droit cannelé Ø 5 mm mâle 10/32 (M5)	1	20	A-DEC 300 et 500
002R010C	023.811.00	Raccord droit de restriction Ø 1,6 mm mâle 10/32 (M5)	1	10	A-DEC 300 et 500
003R017X	021.016.00	Bouchon mâle 10/32 (M5)	1	20	A-DEC 300 et 500
005R002C	025.007.01	Bague de blocage Ø 1,6 x 3,2 mm	1	100	A-DEC 300 et 500
010R013E	004.005.00	Joint pour raccord mâle 10/32 (M5)	1	100	A-DEC 300 et 500

Les renseignements contenus dans le présent document ne sont donnés qu'à titre indicatif et peuvent être modifiés sans préavis.



Les renseignements contenus dans le présent document ne sont donnés qu'à titre indicatif et peuvent être modifiés sans préavis.

Chapitre V VANNES ET CANULES

Canules de seringues compatibles _____ **31**

Vanne de sélection de poste 24 VAC _____ **32**

CANULES DE SERINGUES COMPATIBLES



POUR SERINGUES KAVO®

- 3 ou 6 fonctions
- AUTOCLAVABLE À 134°C

Référence

RL348K



POUR SERINGUES SIRONA®

- 3 fonctions
- AUTOCLAVABLE À 134°C

Référence

RL348S



POUR SERINGUES LUZZANI®

- 3 ou 6 fonctions
- *Minilight, Minimate*
- AUTOCLAVABLE À 134°C

Référence

RL348

Modèle

Compatible

RL348G

Original



POUR SERINGUES CEFLA®

- 3 fonctions
- AUTOCLAVABLE À 134°C

Référence

RL348C

Les renseignements contenus dans le présent document ne sont donnés qu'à titre indicatif et peuvent être modifiés sans préavis.

VANNE DE SÉLECTION DE POSTE 24 VAC POUR SYSTÈME D'ASPIRATION

La **conception compacte** de la vanne lui permet de s'adapter parfaitement entre le support d'aspiration et le circuit de puissance. Cela garantit un **assemblage facile**. Elle est compatible avec les **systèmes d'aspiration centralisés secs ou semi-secs**.



VANNE DE SÉLECTION DE POSTE

Référence

55R900

MEMBRANE DE RECHANGE

Référence

55R900M

Chapitre VI

TUBES D'ASPIRATION

Kits complets de tubes d'aspiration compatibles • DÜRR DENTAL®	35
Kits complets de tubes d'aspiration compatibles • CATTANI®	36
Kits complets de tubes d'aspiration compatibles • KAVO®	37
Kits complets de tubes d'aspiration compatibles • SIRONA®	38
Kits complets de tubes d'aspiration compatibles • A-DEC®	40
Embouts compatibles et accessoires d'aspiration chirurgicale	44
Embouts compatibles et accessoires d'aspiration salivaire	46
Tubes d'aspiration compatibles	48
Tubes pour évacuation	49

KITS COMPLETS DE TUBES D'ASPIRATION COMPATIBLES • DÜRR DENTAL®



TUYAU D'ASPIRATION CHIRURGICALE DÜRR DENTAL®

- Tube Ø 19 mm
- EMBOUT AUTOCLAVABLE

Référence DBI Dental	Référence Dürr Dental	Embout	Longueur du tuyau (m)
55R415	-	Oui	1,45
55R404N	7600A010-51	-	1,45
55R416	-	Oui	1,60
55R391N	7600A010-50	-	1,60



TUYAU D'ASPIRATION SALIVAIRE DÜRR DENTAL®

- Tube Ø 10 mm
- EMBOUT AUTOCLAVABLE

Référence DBI Dental	Référence Dürr Dental	Embout	Longueur du tuyau (m)
55R406	-	Oui	1,45
55R403N	7600A020-51	-	1,45
55R407	-	Oui	1,60
55R390N	7600A020-50	-	1,60

Les renseignements contenus dans le présent document ne sont donnés qu'à titre indicatif et peuvent être modifiés sans préavis.

KITS COMPLETS DE TUBES D'ASPIRATION COMPATIBLES · CATTANI®



TUYAU D'ASPIRATION CHIRURGICALE CATTANI®

- Tube Ø 17 mm
- **EMBOUT NON AUTOCLAVABLE**

Référence DBI Dental	Référence Cattani	Embout	Longueur du tuyau (m)
55R418	-	Oui	1,50
55R409	041345	-	1,50
55R422	-	Oui	2
55R381N	-	-	2



TUYAU D'ASPIRATION SALIVAIRE CATTANI®

- Tube Ø 10 mm
- **EMBOUT NON AUTOCLAVABLE**

Référence DBI Dental	Référence Cattani	Embout	Longueur du tuyau (m)
55R417	-	Oui	1,50
55R408	041342	-	1,50
55R421	-	Oui	2
55R380N	-	-	2

KITS COMPLETS DE TUBES D'ASPIRATION COMPATIBLES · KAVO®



TUYAU D'ASPIRATION CHIRURGICALE KAVO®

- Tube Ø 20 mm
- pour unit 1058LIFE/E50/E70 (3.004.7180)
- **EMBOUT AUTOCLAVABLE**

Référence DBI Dental	Référence KaVo	Embout	Longueur du tuyau (m)
55R864	-	oui	1,60



TUYAU D'ASPIRATION SALIVAIRE KAVO®

- Tube Ø 8 mm
- pour unit 1058LIFE/E50/E70 (3.004.7171)
- **EMBOUT AUTOCLAVABLE**

Référence DBI Dental	Référence KaVo	Embout	Longueur du tuyau (m)
55R862	-	oui	1,60

KITS COMPLETS DE TUBES D'ASPIRATION COMPATIBLES · SIRONA®



TUYAU D'ASPIRATION CHIRURGICALE SIRONA®

- Tube Ø 15 mm
- pour units C1 À C5+/M1+/TENE0/SINIUS (1894810)

Référence DBI Dental	Référence Sirona	Embout	Longueur du tuyau (m)
55R871	-	-	1,40



TUYAU D'ASPIRATION SALIVAIRE SIRONA®

- Tube Ø 8 mm
- pour units C1 À C5+/M1+/TENE0/SINIUS (1894836)

Référence DBI Dental	Référence Sirona	Embout	Longueur du tuyau (m)
55R866	-	-	1,40

KITS COMPLETS DE TUBES D'ASPIRATION COMPATIBLES · SIRONA®



TUYAU D'ASPIRATION CHIRURGICALE SIRONA®

- Tube Ø 15 mm
- pour unit C8+/PROFEEL+/INTEGO (6458959)
- EMBOUT AUTOCLAVABLE

Référence DBI Dental	Référence Sirona	Embout	Longueur du tuyau (m)
55R874	-	oui	1,40
55R872	-	-	1,40



TUYAU D'ASPIRATION SALIVAIRE SIRONA®

- Tube Ø 8 mm
- pour unit C8+/PROFEEL+/INTEGO (6458967)
- EMBOUT AUTOCLAVABLE

Référence DBI Dental	Référence Sirona	Embout	Longueur du tuyau (m)
55R869 (pour INTEGO)	-	oui	1,40
55R868 (pour INTEGO)	-	-	1,60
55R867 (pour C8+/PROFEEL+)	-	-	1,40

**KITS COMPLETS DE TUBES D'ASPIRATION
COMPATIBLES · A-DEC®**



TUYAU D'ASPIRATION CHIRURGICALE A-DEC®

- Tube Ø 16 mm
- pour modèle A-DEC 200

Référence DBI Dental	Référence A-DEC	Embout	Longueur du tuyau (m)
55R857	-	oui	1,60
55R856	11.1340.00	-	1,60



TUYAU D'ASPIRATION SALIVAIRE A-DEC®

- Tube Ø 10 mm
- pour modèle A-DEC 200

Référence DBI Dental	Référence A-DEC	Embout	Longueur du tuyau (m)
55R851	-	oui	1,60
55R850	-	-	1,60

**KITS COMPLETS DE TUBES D'ASPIRATION
COMPATIBLES · A-DEC®**



TUYAU D'ASPIRATION CHIRURGICALE A-DEC®

- Tube Ø 16 mm
- pour modèle A-DEC 300 & 500

Référence DBI Dental	Référence A-DEC	Embout	Longueur du tuyau (m)
55R859	-	oui	1,60



TUYAU D'ASPIRATION CHIRURGICALE A-DEC®

- Tube Ø 16 mm
- pour modèle A-DEC 300 & 500

Référence DBI Dental	Référence A-DEC	Embout	Longueur du tuyau (m)
55R858	12.1238.01	-	1,60

**KITS COMPLETS DE TUBES D'ASPIRATION
COMPATIBLES · A-DEC®**



TUYAU D'ASPIRATION CHIRURGICALE A-DEC®

- Tube Ø 16 mm
- pour modèle A-DEC 300 & 500

Référence DBI Dental	Référence A-DEC	Embout	Longueur du tuyau (m)
55R861	-	oui	1,60
55R860	12.1239.01	-	1,60

**KITS COMPLETS DE TUBES D'ASPIRATION
COMPATIBLES · A-DEC®**



TUYAU D'ASPIRATION SALIVAIRE A-DEC®

- Tube Ø 10 mm
- pour modèle A-DEC 300 & 500

Référence DBI Dental	Référence A-DEC	Embout	Longueur du tuyau (m)
55R853	-	oui	1,60



TUYAU D'ASPIRATION SALIVAIRE A-DEC®

- Tube Ø 10 mm
- pour modèle A-DEC 300 & 500

Référence DBI Dental	Référence A-DEC	Embout	Longueur du tuyau (m)
55R855	-	oui	1,60
55R852	11.1307.01	-	1,60

EMBOUTS COMPATIBLES ET ACCESSOIRES D'ASPIRATION CHIRURGICALE



Ø 16 mm

**EMBOUT D'ASPIRATION
CHIRURGICALE · Ø 16 mm**
· type **DÜRR DENTAL®**
· **AUTOCLAVABLE À 134°C**

Référence DBI Dental	Référence Dürr Dental
55R751	7600A010-00



**RACCORD SEUL POUR TUBE
TRÈS FLEXIBLE CEFLA® · Ø 17 mm**

Référence
55R761



**EMBOUT D'ASPIRATION
CHIRURGICALE · type **CATTANI®****
· **NON AUTOCLAVABLE**

Référence
55R372



**ADAPTATEUR POUR EMBOUT
CHIRURGICAL**
· réduire le diamètre de Ø 16 à 11 mm

Référence
55R844



**LANGUETTE POUR EMBOUT
D'ASPIRATION CHIRURGICALE**
· type **DÜRR DENTAL®**

Référence DBI Dental	Référence Dürr Dental
55R843	7600A010-03E

EMBOUTS COMPATIBLES ET ACCESSOIRES D'ASPIRATION CHIRURGICALE



**LANGUETTE POUR EMBOUT D'ASPIRATION
CHIRURGICALE · type **CATTANI®****

Référence DBI Dental	Référence Cattani
55R841	203369

EMBOUTS D'ASPIRATION CHIRURGICALE
· pour canule standard Ø 16 mm
· option adaptateur diamètre
· **AUTOCLAVABLE À 134°C**

Référence DBI Dental	Diamètre int. du tube (mm)	Marque de tube compatible
55R823	19	DÜRR DENTAL
55R822	17	DÜRR DENTAL, CATTANI
55R821	16	DÜRR DENTAL, CATTANI
55R820	15	DÜRR DENTAL, CATTANI
55R828	17	PLANMECA
55R831	17	CEFLA
55R832	17	CEFLA (pour tube très flexible)
55R830	16	CEFLA
55R829	15	CEFLA
55R825	16	A-DEC
55R824	15	A-DEC
55R827	20	KAVO
55R826	15	SIRONA

EMBOUTS COMPATIBLES ET ACCESSOIRES D'ASPIRATION SALIVAIRE



Ø 11 mm

**EMBOUT D'ASPIRATION
SALIVAIRE · Ø 11 mm**
· type **DÜRR DENTAL®**
· **AUTOCLAVABLE À 134°C**

Référence DBI Dental	Référence Dürr Dental
55R750	7600A025-50



**RACCORD SEUL POUR TUBE
TRÈS FLEXIBLE CEFLA® · Ø 11 mm**

Référence
55R760



EMBOUT D'ASPIRATION SALIVAIRE
· type **CATTANI®**
· **NON AUTOCLAVABLE**

Référence
55R371



**ADAPTATEUR POUR EMBOUT
SALIVAIRE**
· réduire le diamètre de Ø 11 à 6,5 mm

Référence
55R845



**LANGUETTE POUR EMBOUT
D'ASPIRATION SALIVAIRE**
· type **DÜRR DENTAL®**

Référence DBI Dental	Référence Dürr Dental
55R842	7600A025-03E

EMBOUTS COMPATIBLES ET ACCESSOIRES D'ASPIRATION SALIVAIRE



**LANGUETTE POUR EMBOUT D'ASPIRATION
SALIVAIRE · type CATTANI®**

Référence DBI Dental	Référence Cattani
55R840	203368

EMBOUTS D'ASPIRATION SALIVAIRE

· pour canule standard Ø 11 mm
· option adaptateur diamètre
· **AUTOCLAVABLE À 134°C**

Référence DBI Dental	Diamètre int. du tube (mm)	Marque de tube compatible
55R802	11	DÜRR DENTAL, CATTANI
55R801	10	DÜRR DENTAL, CATTANI
55R800	8	DÜRR DENTAL, CATTANI
55R809	11	PLANMECA
55R813	11	CEFLA (pour tube très flexible)
55R812	11	CEFLA
55R811	10	CEFLA
55R810	8	CEFLA
55R805	11	CATTANI
55R804	10	CATTANI
55R803	8	CATTANI
55R806	10	A-DEC
55R807	8	KAVO
55R808	8	SIRONA



TUYAU IDENTIQUE AUX MODÈLES DÜRR DENTAL® ET CATTANI®

• double paroi • léger • très flexible • en PVC • gris foncé

Référence DBI Dental	Diamètre int. du tube (mm)	Conditionnement en bobines (m)	Marques compatibles
TAD08G	8	5	KAVO, SIRONA, A-DEC, CEFLA, PLANMECA, BELMONT, DÜRR DENTAL, CATTANI...
TAD10G	10	5	
TAD11G	11	5	
TAD15G	15	5	
TAD16G	16	5	
TAD17G	17	5	
TAD19G	19	5	
TAD20G	20	5	



TUYAU ONDULÉ

• très flexible

Référence DBI Dental	Diamètre int. du tube (mm)	Conditionnement en bobines (m)	Marques compatibles
GF11G	11	10	CEFLA, AIREL...
GF17G	17	10	



TUYAU COMPATIBLE AVEC LES MODÈLES DÜRR DENTAL® ET CATTANI®

• double paroi • flexible • en polyuréthane • gris clair

Référence DBI Dental	Diamètre int. du tube (mm)	Conditionnement en bobines (m)	Marques compatibles
TAV08G	8	10	KAVO, SIRONA, A-DEC, CEFLA, PLANMECA, BELMONT, DÜRR DENTAL, CATTANI...
TAV10G	10	10	
TAV11G	11	10	
TAV15G	15	10	
TAV16G	16	10	
TAV17G	17	10	
TAV18G	18	10	
TAV19GA	19	10	
TAV20G	20	10	
TAV22G	22	10	
TAV25G	25	10	



TUYAU AIR CHAUD NORMÉ UL-94 (CLASSEMENT HB)

• de -40 à 135°C • spire métal zinguée • tissu enduit de caoutchouc thermoplastique • noir

Référence DBI Dental	Diamètre int. du tube (mm)	Conditionnement en bobines (m)
198D040	40	10
198D045	45	10
198D051	51	12
198D060	60	10
198D070	70	10
198D076	76	10
198D080	80	10
198D090	90	10
198D102	102	10
198D120	120	10



TUYAU ANNELÉ FLEXIBLE

• de 0 à 60°C • spirale en PVC rigide antichoc • surface intérieure lisse • gaine en PVC souple • gris

Référence DBI Dental	Diamètre int. du tube (mm)	Conditionnement en bobines (m)
ASN020025	20	25
ASN025025	25	25
ASN030025	30	25
ASN032025	32	25
ASN035025	35	25
ASN040025	40	25
ASN045025	45	25
ASN0508025	50,8	25
ASN060025	60	25
ASN063025	63	25
ASN070025	70	25
ASN076025	76	25
ASN080025	80	25
ASN090025	90	25
ASN102025	102	25
ASN110025	110	25
ASN120025	120	25



© **DBI**, une société du Groupe Socaf fluid

SAS au capital de 200 000 euros | SIRET 378 335 293 000 49
| APE 4669B | TVA FR64 378 335 293 | RCS 378 335 293 Avignon

Retrouvez nos autres gammes de produits sur

WWW.DBIDENTAL.FR

WWW.DBIDENTAL.FR



DBI dental

VOTRE SPÉCIALISTE EN MATÉRIEL DENTAIRE

Forte de 30 ans d'expériences, DBI Dental est composée d'experts en équipement et mini-équipement dentaires et intervient sur toute la France pour **des aménagements dentaires durables, efficaces et de qualité**.

95 BD ARISTIDE BRIAND
93100 MONTREUIL

commercial@dbidental.fr

01 48 57 20 24

 **Socafluid**
Groupe

DES DYNAMIQUES EN SYNERGIE

Groupe Socafluid est un groupe industriel français composé de sociétés spécialisées en solutions d'automatisation industrielle et de la marque DBI Dental.

WWW.GROUPE-SOCAFLUID.FR